

Bedienungsanleitung

HandyDoorMate® IP-Box



Inhaltsverzeichnis

Sicherheitshinweise.....	2
Funktion.....	2
Betrieb (Benutzer).....	3
Verdrahtung (Installateur).....	5
.....	5
Inbetriebnahme (Installateur).....	6
Programmierung per SMS.....	8
Zubehör.....	11
Technische Daten.....	12
Konformitätserklärung.....	13

Sicherheitshinweise

Stromversorgung

Die Versorgungsspannung des Gerätes beträgt 230 V AC. Daher darf das Gerät nur durch Fachpersonal montiert, geöffnet und installiert werden.

Funktion

Kurzbeschreibung

HandyDoorMate® ist ein intelligentes Toröffnungssystem.

Es steuert in Kombination mit einem beliebigen Handy (oder alternativ per Funkfernbedienung) die Öffnung aller Arten von Toren, dies immer unter Berücksichtigung der Zutritts-Berechtigung.

Der HandyDoorMate® ist mit einer SIM-Karte bestückt und kann Anrufe oder SMS als Öffnungsbefehl empfangen.

Der Öffnungsbefehl kann so auch von Fern (mittels Telefonanruf, von einer Alarm- oder einer Pförtnerstelle ausgelöst werden. Eine ortsunabhängige Öffnung ist somit jederzeit möglich.

Ein grosser Vorteil von HandyDoorMate® liegt in der einfachen und sicheren Verwaltung der Zutrittsberechtigung:

Der Administrator erhält von den Nutzern des Tores eine Handynummer und trägt diese in die Liste der Zutrittsberechtigten ein. Der akzeptierte Nutzer seinerseits programmiert die Telefonnummer des HandyDoorMate® als Kurzwahl in seinem Mobiltelefon ein und kann hiernach mit einem Tastendruck das Tor öffnen.

Sollte ein Nutzer (z.B. säumiger Mieter eines Tiefgaragenplatzes) nicht mehr erwünscht sein, kann er ganz einfach von der Liste entfernt werden und der Zutritt ist ihm dann verwehrt. Auch der Verwaltungsaufwand bei einem Mieterwechsel ist äusserst gering: Vormieter wird von Liste gelöscht, neuer Mieter eingetragen. Die Übergabe von einer Funkfernbedienung entfällt, da mit den bestehenden Handys der Nutzer gearbeitet wird. Sollte jedoch ein Nutzer über kein Handy verfügen, ist weiterhin auch die Öffnung per Funkfernbedienung möglich.

Optional steht eine Türsprechstelle mit Ruffunktion zur Verfügung. Diese wird vor dem Tor montiert. Nicht registrierte Nutzer können dort per Knopfdruck eine Sprechverbindung mit der Pförtnerstelle herstellen. Dieser kann die Toröffnung von fern auslösen.

Anschlüsse

1 x Versorgungsspannung:	230 VACC
1 x 12VOUT = 12 V DC-Ausgang:	max. 300mA
1 x BATT	12V Bleiakku
1 x ANT = Antenne:	SMA
1 x ALM = Alarm-Eingang:	10-50 V AC oder DC
1 x READY = Umschaltkontakt:	OUT1 NO oder NC für Türöffner
1 x EL = geschaltete 12 V DC:	OUT2
1 x EXT = Zubehör-Anschluss:	OUT3 Ausgang, Türsprechstelle

Betrieb (Benutzer)

Schaltfunktion

 mit Telefonanruf öffnen: Telefonnummer des HandyDoorMate anrufen.
Der Anruf ist gratis, weil er nicht angenommen wird.
Der Anrufer darf nicht anonym anrufen, sonst wird die Nummer nicht erkannt

 mit Funkmelder öffnen: Taste des Senders drücken. Wenn die Batterie schwach ist, schaltet zusätzlich OUT2

SMS Schaltfunktion  ohne Quittung per SMS

Ein Schaltbefehl kann von einem berechtigten Telefon-Teilnehmer per SMS ausgelöst werden => hierzu ist keine PIN notwendig

Syntax	Schaltbefehl wird NICHT per SMS quittiert!
OPEN	Puls auf Umschaltkontakt READY (= wie OUT1P)
OUT <x> fehl	<x> : 3 bis 5 => Selektion des Ausgang <Befehl> : 0=ausschalten, 1=einschalten, P=Puls (Dauer EEPROM 0004) OUT1: Umschaltkontakt READY (NO oder NC) OUT2: geschalteter 12V-Ausgang (EL) OUT3: Ausgang auf EXT-Buchse (Zubehör)

Beispiel:

Puls auf Ausgang1, Ausgang2 ein, Ausgang3 aus

 SMS-Inhalt: OUT1P OUT21 OUT30

Alarmfunktion SMS (Störung)

SMS -Alarm (Alarmnummer beginnt mit +Ländervorwahl)

Wird eine Spannung am Eingang ALM angelegt, wird eine SMS mit Inhalt „Alarm, (Output <x> on)“ an die Alarmnummer ALARM versandt.

Türsprechstellen-Funktion

Beim Aktivieren der Alarm-Taste wählt der HandyDoorMate® die programmierte Alarmnummer (z.B. Pförtnerstelle) und stellt eine Freisprechverbindung her.

Die angewählte Person (Pförtner) kann das Tor ggf. durch Wahl der HandyDoorMate®-Rufnummer öffnen.

Legende

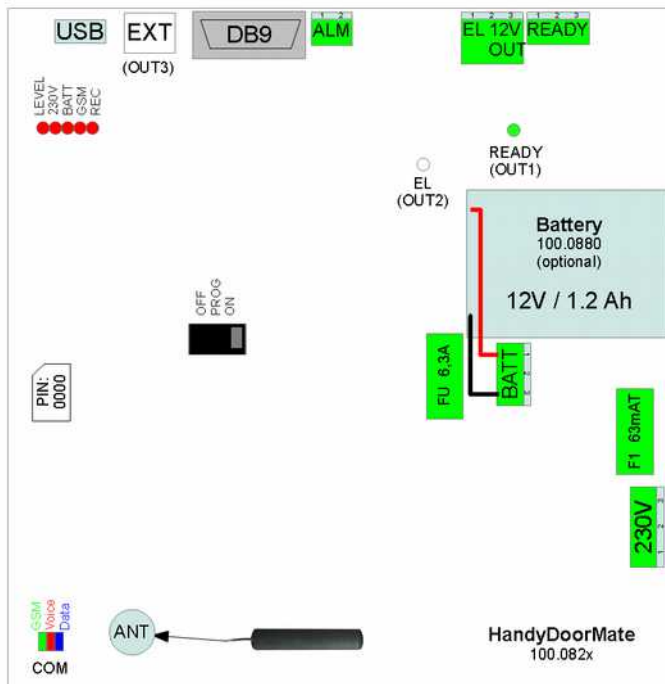

	Bemerkung	
ANT	GSM-Antenne SMA	
FU	Sicherung Akku	6.3A träge
SIM	SIM-Karten-Steckplatz	vor dem Einlegen Pin auf 0000 setzen
SW	Betriebsart	OFF: Modem an PC PROG: Programmierung per PC ON: Normalbetrieb
ALM	Alarm-Optokoppler-Eingang	1,2: Aktiv falls 10 .. 50 V AC oder DC
BATT	Anschluss für Bleiakku 12 V/ 1.3 Ah	1: +12V / 3: GND
READY	Relais-Umschaltkontakt (OUT1)für Garagentor	1: Öffnerkontakt (NC = normally closed) 2: C 3: Schliesserkontakt (NO = normally open)
EXT	Zubehör-Anschluss für Türsprechstelle	RJ45
EL	12V geschalteter Ausgang  Funkmelder Batterie schwach	1: geschaltete +12V / max. 300 mA 2: GND
12VOUT	12V Dauerspannung	1: permanent +12V / max. 300 mA 2: GND
230V	Netzstecker	1: Nullleiter 2: Erde 3: Phase (F1)

Verdrahtung (Installateur)

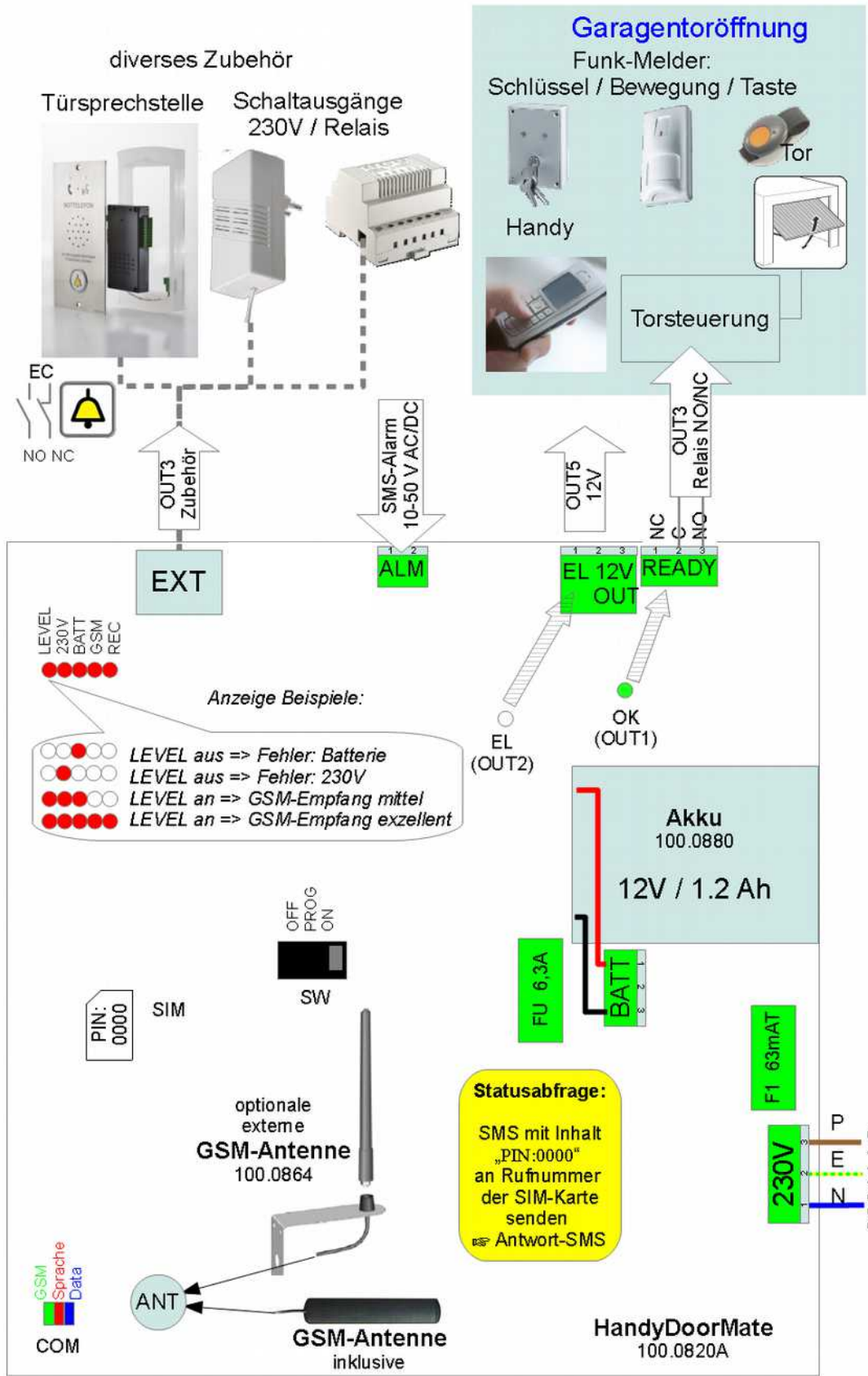

Der Betrieb des Gerätes ist ausschließlich an 230 VAC / 50 Hz zulässig. Arbeiten am 230 VAC-Netz dürfen nur von einer Elektro-Fachkraft vorgenommen werden. Dabei sind die geltenden Unfallverhütungsvorschriften zu beachten, und zur Vermeidung eines elektrischen Schlages die Zuleitung stromlos zu machen (Sicherungsautomat abschalten)



Inbetriebnahme (Installateur)

Vorgehensweise

Gehen Sie Punkt für Punkt der Reihe nach die Liste durch. Damit stellen Sie sicher, dass der HandyDoorMate® korrekt eingebaut und die Funktion sichergestellt ist. Richten Sie sich nach dem Schema  Seite 5.



1. Beschaffen Sie eine SIM-Karte für den HandyDoorMate®.
2. SIM-Karte in ein Handy einsetzen und dieses einschalten.
3. **SIM-PIN auf 0000 einstellen.** Ändern Sie den PIN gemäss Anleitung des Mobiltelefons, oder geben Sie ein: ****04* <alter PIN>*0000*0000#** (+Anruftaste)
4. Suchen Sie einen passenden Standort für den HandyDoorMate® anhand der Empfangsstärken-Anzeige auf dem Handy.

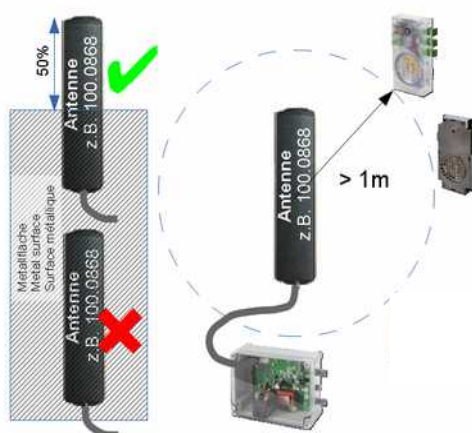

5. Haben Sie den möglichen Standort gefunden, entnehmen Sie die SIM-Karte dem Handy und legen Sie diese in den HandyDoorMate® ein:
 - Die Spannungsversorgung muss vor dem Einsetzen der SIM-Karte aus sein.
 - Schieben Sie die SIM-Karte in den Halter.
6. GSM-Betriebsschalter SW auf Position ON stellen.
7. Anschluss der Toröffnungssteuerung mittels Umschaltkontakt READY (OUT1): Für die Toröffnung steht ein potentialfreier Schliesser-Kontakt zwischen NO und C zur Verfügung, welcher parallel zu bestehenden Toröffnungsanlagen geschaltet werden kann.
Wahlweise auch ein potentialfreier Öffner-Kontakt zwischen NC und C.

Optionale Anschlüsse (Punkt 8 – 12)

8. *Zubehör über RJ45-Kabel an EXT:*
 - a. Schaltausgang (OUT3)
 - b. Türsprechstelle (100.0160HDM) einstecken
9. *EL-Ausgang (OUT2): geschaltet +12V (max. 300mA): auch Funk-Batteriefehler-Anzeige*
10. *ALM-Eingang (SMS Alarm): Spannungsbereich aktiv: 10 – 50 V AC oder DC.*
11. *12VOUT-Ausgang: Dauerhafte +12V (max. 300mA) für Speisung externe Komponenten*

12. BATT: 12V / 1.3Ah Bleiakku für Backup zusammen mit Türsprechstelle

Versorgungsspannung

13. 230V AC-Versorgungsspannung (Sicherung F1: 63mA träge):
Netzspannung verdrahten: 1: Nullleiter, 2: Erde, 3: Phase.
14. Versorgungsspannung einschalten



Bei Inbetriebnahme blinkt die **LED GSM-Status** jede Sekunde und der HandyDoorMate® versucht, sich ins GSM-Netz einzubuchen. Ist dies erfolgreich, blinkt die LED GSM-Status alle 3 Sekunden. Dieser Vorgang kann bis zu max. 2 Minuten dauern. Kann keine Verbindung hergestellt werden, ist entweder der SIM-PIN nicht korrekt, der Schiebeschalter SW steht nicht auf ON oder der GSM-Empfang reicht nicht aus.

15. Kontrollieren Sie die Leuchtdioden:

LED	Bemerkung
GSM-Status	Blinkt jede Sekunde solange nicht im GSM Netz eingebucht Blinkt alle 3 Sekunden wenn im GSM Netz eingebucht
EL	Geschalteter 12V-Ausgang (OUT2 / Funkmelder hat mangelhafte Batterie)
READY	Umschaltkontakt K3 aktiviert (Betätigung des Tors)
LED1...5	Zeigen im Normalfall die Stärke des GSM-Empfangs nur LED1 leuchtet => GSM Level poor (schwach) alle LEDs leuchten => GSM Level excellent (hervorr. Empfang)

Bei Störungen ist die LED1_Status ausgeschaltet und der entsprechende Fehler wird auf den anderen LEDs temporär angezeigt.

LED	Bemerkung
LED2_230V	Kein Speicher mehr
LED3_BATT	Unbekannter Anrufer
LED4_GSM	In Fremdnetz eingebucht (Roaming)
LED5_REC	Problem mit Einbuchen ins GSM-Netzwerk

16. Ist der Standort überprüft, positionieren Sie an diesem Ort zumindest die GSM-Antenne.
17. Der HandyDoorMate® kann innerhalb der Antennen- Kabellänge montiert werden. Antennen-Verlängerungskabel 100.0863 (10m) erhältlich.





Programmierung per SMS

Einführung

Die Programmierung ist auch von jedem Handyanschluss durchführbar und erfolgt per **SMS**. Beim Start der Programmierung muss der PIN-Code des HandyDoorMate® bekannt sein. Jede Programmierung startet mit der Eingabe desselben (**PIN:0000** / Werks-PIN: 0000). Ist der PIN-Code korrekt, wird dieses SMS analysiert und eine Antwort gesendet.

Alle Funktionen des HandyDoorMate® lassen sich auf diese Weise programmieren. Es folgt eine Zusammenstellung der möglichen Programmierungs-SMS, dem Zweck der Programmierung und der zu erwartenden Antwort-SMS.

Programmierung per SMS (Quittierung per Antwort-SMS)

Syntax der SMS	Zweck der Programmierung	 Antwort-SMS
PIN:0000 (4-stellig)	PIN-Eingabe zur Identifizierung Werks-PIN:0000	Pin ok
NEW:xxxx (4-stellig)	Neuen PIN und gleichzeitig die PIN-Verwendung der SIM-Karte eingeschalten.	Pin ok, Pin changed to:<neuer PIN>
RESET	Werkseinstellungen Listen werden gelöscht und PIN wird zurückgesetzt!	Pin ok, Pin changed to:0000, deleted:all
ALARM=+<nummer>_	 SMS-Alarm Nummer beginnt mit +Ländervorwahl z.B. +41 mit <u>Leerzeichen</u> abschliessen (max. 24 Zeichen)	Alarm changed to: +<nummer>
ALARM=<nummer>_	 -Alarm Nummer beginnt mit Ziffer mit <u>Leerzeichen</u> abschliessen (max. 24 Zeichen)	Alarm changed to:<nummer>
ALARM=OFF (Werkseinstellung)	Alarm-Eingang betätigt Ready-Kontakt	Alarm changed to:OFF
<Telefon-Nr>+	Telefon-Nr hinzufügen	added:<a>
<Funk-Nr>-	 Funkmelder löschen	deleted:<d>
<Funk-Nr>+	 Funkmelder hinzufügen	added:<a>
EE_R:<adresse>	EEPROM lesen <adresse> ist 4-stellig	adr:<adresse>:<wert>
EE_W:<adrs>=<wert>	EEPROM schreiben <adrs> ist 4-stellig <wert> ist 3-stellig (0..255)	adr:<adrs>:<wert>
AUTO	Auto-Lernfunktion aktivieren	-

Eine SMS-Programmierung wird wie folgt per SMS quittiert:

www.HandyDoorMate.com Version **<x.y>** Pin ok, ign: **<Nr>**,
 added:**<a>**, deleted:**<d>**, used:**<n>/<max>**, Output **<x>** on

Quittierung per SMS	Bedeutung
Version <x.y>	Software-Stand des HandyDoorMate®
Ign: <Nr>	<Nr> =ignorierte Telefonnummer bzw. Funkmelder Grund: schon vorhanden, schon gelöscht oder kein freier Speicherplatz Mehrfachanzeige möglich
added: <a>	Anzahl zugefügter Telefonnummern bzw. Funkmelder
deleted: <d>	Anzahl entfernter Telefonnummern bzw. Funkmelder
used: <n>/<max>	<n> Anzahl verwendeter Speicher von <max> möglichen Speicherplätzen
adr: <adresse>:<wert>	EEPROM an <adresse> hat den Inhalt <wert>
Output <x> on	<x> Eingeschaltete Ausgänge (3 bis 5) werden angezeigt

Beispiel einer Programmierung

Gewünschte Ziele der Programmierung:

PIN von 0000 auf 1234 ändern, Funktion Türsprechstelle auf 07912334567, Tel-Nummer 0791234567 und Funkmelder 628123:: der Liste hinzufügen, EEPROM 0004 auf 100 setzen

☞ sende SMS mit Inhalt

```
„PIN:0000 NEW:1234 0791234567+ 628123::+ ALARM=0791234567 EE_W:0004=100“
```

☞ Antwort-SMS mit Inhalt

```
www.HandyDoorMate.com Version x.y Pin ok, Alarm changed  
to:0791234567, adr:0004:100, added:2, used:2/20, Pin changed  
to:1234
```

Auto-Lernfunktion beim Einschalten (ohne SMS)

Nach dem Einschalten des HandyDoorMate® oder auf SMS-Befehl AUTO kann während 200 Sekunden ein Telefon-Teilnehmer bzw. ein Funkmelder eingebucht werden.

Die Zeit für die Auto-Lernfunktion kann in EEPROM 0002 eingestellt werden.
Einstellbereich 0 bis 255 Sekunden => ab Werk 200.

z.B. Auto-Lernfunktion ausschalten (Wert=0)

☞ SMS-Inhalt: PIN:<aktueller PIN> EE_W:0002:000



Einlernen eines neuen Telefon-Teilnehmers

Wählen Sie mit dem gewünschten Telefon die Rufnummer des HandyDoorMate® und der Umschaltkontakt K3 wird aktiviert. Der Anruf wird automatisch beendet.



Einlernen eines neuen Funkmelder

Knopf des Funkmelders während 10 Sekunden gedrückt halten bis Leuchtdiode des Funkmelders erlischt bzw. der Umschaltkontakt K3 aktiviert wird.

Die Pulsdauer (Befehl OPEN oder OUTxP) kann in EEPROM 0004 eingestellt werden.
Einstellbereich 0 bis 255 * 20 ms => ab Werk 100 = 100 * 20ms

z.B. Puls auf 1 s einstellen (Wert=50)

☞ SMS-Inhalt: PIN:<aktueller PIN> EE_W:0004:050

Zubehör

Türsprechstelle



Beim Drücken der externen Taste wählt der HandyDoorMate® die vorprogrammierte Telefonnummer. Die angewählte Person kann das Tor durch Wahl der HandyDoorMate®-Rufnummer öffnen.

Abmessungen: 112 x 56 x 21 mm (L x B x H)
Breite inkl. Stecker: 74 mm
Gewicht: 100 g (ohne Kabel)
EXT-Buchse: RJ45 (Verbindung zum HandyDoorMate® X1)
inkl. Verbindungskabel 3m
Stecker X3: Anschluss für externe Taste
Bestell-Nr. 118.0160HDM

Funk-Toröffner RWT51



Toröffnung per Funkmelder
Wasserdichte Ausführung inkl. Montagezubehör
(Armband/Umhänger)

Abmessungen: 45 x 35 x 14 mm (L x B x H)
Gewicht: 16 g
Batterie: CR 2032 inkl.
Bestell-Nr. RWT51

Funk-Bewegungsmelder RWT92



Toröffnung mittels Bewegung (z.B. im Austrittsbereich der Garage)

Abmessungen: 128 x 64 x 40 mm (L x B x T)
Gewicht: 130 g
Batterie: CR 123 inkl.
Bestell-Nr. RWT92

Funk-Schlüsselschalter KEY868



Toröffnung mittels Schlüssel (3 Schlüssel inkl.)
Euro-Halb-Zylinder-Einsatz austauschbar

Abmessungen: 118 x 84 x 48 mm (L x B x T)
Gewicht: 400 g
Batterie: 9V Block inkl.
Bestell-Nr. KEY868

Externe GSM-Wandantenne



Anstelle der mitgelieferten 3m-Patch-Antenne
Abmessungen: Höhe ca. 195mm
Gewicht: 100 g (ohne Anschlusskabel)
Kabel: 5m mit SMA-Stecker (inkl.)
Bestell-Nr. 100.0864

GSM-Antennenverlängerung (super low loss)

Kabel: 10m mit SMA-Stecker / SMS-Kupplung
Bestell-Nr. 100.0863

Technische Daten

GSM

Dual-Band (900/1800 MHz)

Quad-Band (850/900/1800/1900 MHz) auf Anfrage

Sicherheitsgrad

Normen

EN 60950/EN 41003

Eingang

ALRM: Alarmeingang

aktiv: 10 V - 50 V AC/DC inaktiv: < 3V

Ausgänge

READY: Relais (OUT1)

24VDC / max. 1A oder 125 VAC / 0.5A
Öffner oder Schliesser-Kontakt

12VOUT: Dauer-12V

12V / max. 300mA

EL: (OUT2)

12V / max. 300mA

EXT: (OUT3)

Zubehör RJ45

Umgebungsbedingungen

Temperatur

0 ° bis 40 °C

Feuchtigkeit

20 % - 70 % rel. Feuchte, nicht kond.

Stromversorgung

Spannungsbereich:

230 VAC +-10% / 50 Hz

Leistungsaufnahme:

Standby: ca. 2.7W

+ Verbraucher an 12VOUT / EL

+ max. 5 W während Akku-Laden

+ 2W während Sprechverbindung

Gehäuse 100.0820 (IP-Box)

Abmessungen

240 x 191 x117 mm

Gewicht

1100 g

Gehäuse

ABS

Schutzart (EN 60529)

IP 65

Schlagfestigkeit (EN 50102)

IK 07

Halogen frei (DIN/VDE 0472)

Ja

Brandklassifikation (UL 746 C 5)

UL 94 HB



Konformitätserklärung

Declaration of Conformity

Manufacturer's Name: Leitronic AG
Manufacturer's Address: Engellostrasse 16
CH-5621 Zufikon
Switzerland
www.leitronic.ch

declares that the product

Product Name: HandyDoorMate®

Model Number: 100.0820 (IP-Box)
100.0830 (DIN)

We herewith declare that the components supplied under the aforementioned order number meet the following EC Directives and Standards.

89/336 ECC electromagnetic compatibility IEC 1000-4

Safety (R&TTE, Article 3.1a): EN60950: 1992+A1+A2+A3+A4

EMC (R&TTE, Article 3.1b): EN 55 022
EN 301 489 -1/-7

Radio Spectrum: EN 301 511

Supplementary Information

The product herewith complies with the requirements of the following Directives and carries the **CE** marking accordingly:

the EMC directive 89/336/EWG
the Low Voltage Directive 93/68/EEC

Zufikon, 1. December 2012



Silvan Tognella